

For Education

mini

ЦИФРОВОЙ ИНКУБАТОР
РУКОВОДСТВО ПОЛЬЗОВАТЕЛЯ

PRO MINI

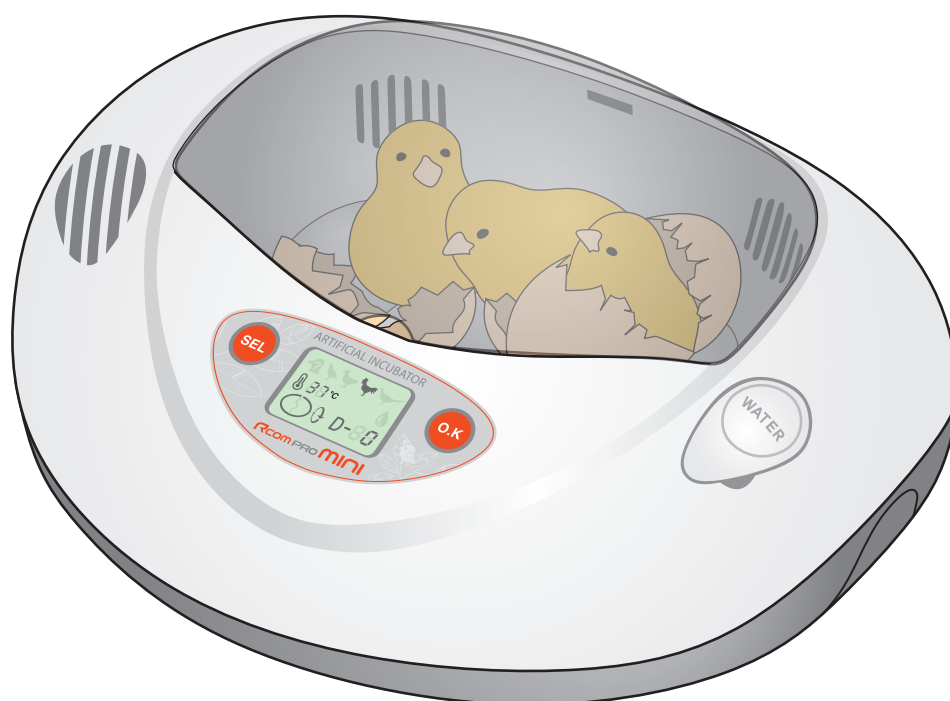

Rcom



Как использовать Rcom PRO MINI

1. Введение	
(1) Техника безопасности	4 ~ 8
(2) Наименование деталей и комплектация	
(3) Функции панели управления	
2. Перед использованием	
(1) Что такое инкубационный зал?	7
3. Инкубация	
(1) Подготовка к инкубации / Начало инкубации	7 ~ 12
(2) Как настроить инкубацию для других видов птиц	
(3) Как остановить работу инкубатора	
(4) Сброс до заводских настроек	
(5) Как включить/выключить внутреннее освещение	
(6) Как включить/выключить звук	
(7) До и после инкубации	
4. Чистка	
(1) Разборка и чистка инкубатора	13
5. Выращивание цыплят	
(1) Дата выведения / Дата остановки поворота яиц для разных видов птиц	14 ~ 19
(2) Что такое оплодотворенные и неоплодотворенные яйца?	
(3) Осмотр яйца	
(4) Процесс инкубации птенцов	
(5) Подготовка гнезда для цыплят	
6. Информация об устройстве	
(1) Часто задаваемые вопросы	20 ~ 21
(2) Технические характеристики	

Введение
Перед использованием
Инкубация
Чистка
Выращивание цыплят
Информация об устройстве



Успешный исход инкубации зависит от множества различных факторов.

Autoelex Co., Ltd. и ныши дистрибьюторы не несут ответственности за неудачный исход инкубации дорогостоящих яиц, смерть животного или порчу имущества, вызванные халатным отношением, самостоятельным ремонтом, покраской, ненадлежащим использованием, перепадом электричества. При инкубации попугаев или дорогостоящих птиц проверяйте внутреннюю температуру перед использованием. Настоятельно рекомендуем тщательно ознакомиться с данным руководством пользователя перед началом использования, чтобы избежать проблем.

Условные обозначения



Внимание: Отмечает ошибки, которые могут привести к повреждению, проблеме или нарушению высиживания.



Запрещено.



Необходимо сохранить.



Не разбирать.



Отключить шнур питания из розетки.



Не трогать.



Заземление для предотвращения удара током.



Совет: Полезные советы по использованию устройств Rcom



Предупреждение о действиях, которые могут нести опасность или привести к повреждению инкубатора.

Электробезопасность

CAUTION Принимайте во внимание перечисленные ниже указания.

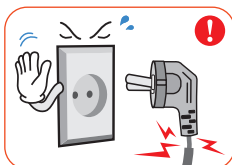

Не используйте поврежденный шнур питания или розетку.
▶ Вероятность удара током или возгорания.

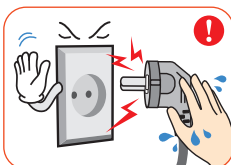

Не отключайте устройство из розетки за шнур, и не берите вилку мокрыми руками.
▶ Вероятность удара током или возгорания.

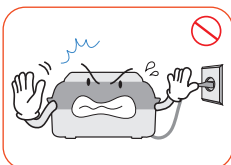

Не отключайте устройство во время инкубации.
▶ Инкубация будет прервана.

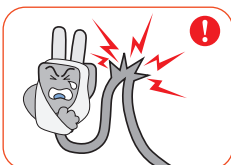

Не перегибайте шнур питания.
▶ Вероятность удара током или возгорания.

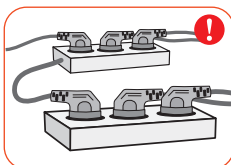

Не подключайте несколько удлинителей или вилок в розетку.
▶ Вероятность пожара и перегрузки.

Настройки

CAUTION Принимайте во внимание перечисленные ниже указания.



Не устанавливайте устройство в пыльном помещении.
▶ Вероятность поломки или возгорания в устройстве.



Не допускайте попадания прямых солнечных лучей.
▶ Вероятность нарушения процесса инкубации.



Не устанавливайте в помещениях с повышенной влажностью.
▶ Вероятность удара током или возгорания.



Не ставьте в помещениях со слишком высокой и низкой температурой.
▶ Вероятность нарушения процесса инкубации.

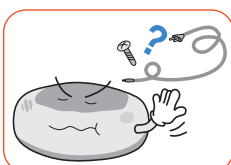

Не используйте никаких запчастей, кроме идущих в комплекте.
▶ Вероятность поломки и нарушения инкубации.

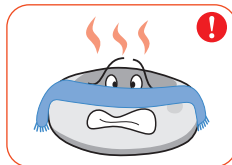

Не накрывайте вентиляционные отверстия.
▶ Превышение внутренней температуры, прерывание инкубации.



Не устанавливайте устройство у обогревателей.
▶ Вероятность повреждения корпуса и нарушения процесса инкубации.



Убедитесь, что инкубатор установлен на устойчивой поверхности далеко от края.
▶ Вероятность повреждения инкубатора, яиц и пользователя из-за падения.



Не переворачивайте устройство.
▶ Вода внутри устройства может пролиться на электрические детали, повреждение окошка.

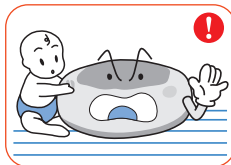

Держите устройства вне зоны досягаемости детей.

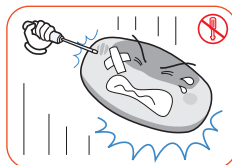

Не разбирайте и не ремонтируйте устройство самостоятельно.
▶ Вероятность удара током или возгорания.



Не допускайте попадания посторонних объектов во внешние отверстия устройства.
▶ Вероятность удара током или возгорания.

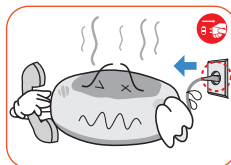

Если устройство издает странные звуки или появился дым, обратитесь в службу поддержки.
▶ Вероятность удара током или возгорания.



Тщательно очистите устройство перед хранением.

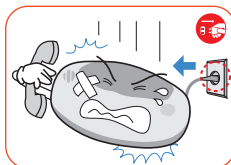

При падении или повреждении отключите от сети и свяжитесь со службой поддержки.

Чистка

CAUTION Отключите силовой шнур от сети перед чисткой.

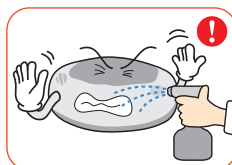

Не распыляйте чистящее средство непосредственно на устройство.



Для очистки устройства наносите на мягкую ткань нейтральные чистящие средства.



В случае попадания пыли на контакты силового шнура, протрите их сухой тканью.



Не используйте химические вещества, в т.ч. воск, бензин, спирт, растворитель, освежители воздуха, смазки и т.д.



Для проведения специальной очистки внутренних частей инкубатора обратитесь в сервисный центр.
▶ Если не чистит инкубатор внутри слишком долго, накопленная пыль может привести к поломке или возгоранию.

Наименование деталей

Адаптер

Устройство для подачи напряжения 12В в корпус

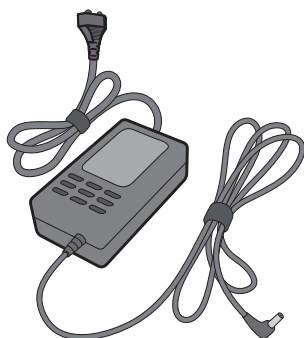

Окошко

Для наблюдения за процессом инкубации. Будьте осторожны, чтобы не поцарапать и не разбить его.

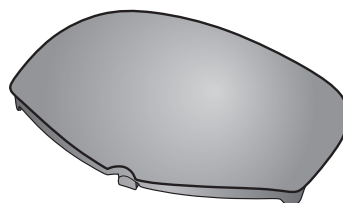

Поддон

Вставьте данный поддон под яйца, чтобы сохранять инкубатор в чистоте при выведении цыплят.

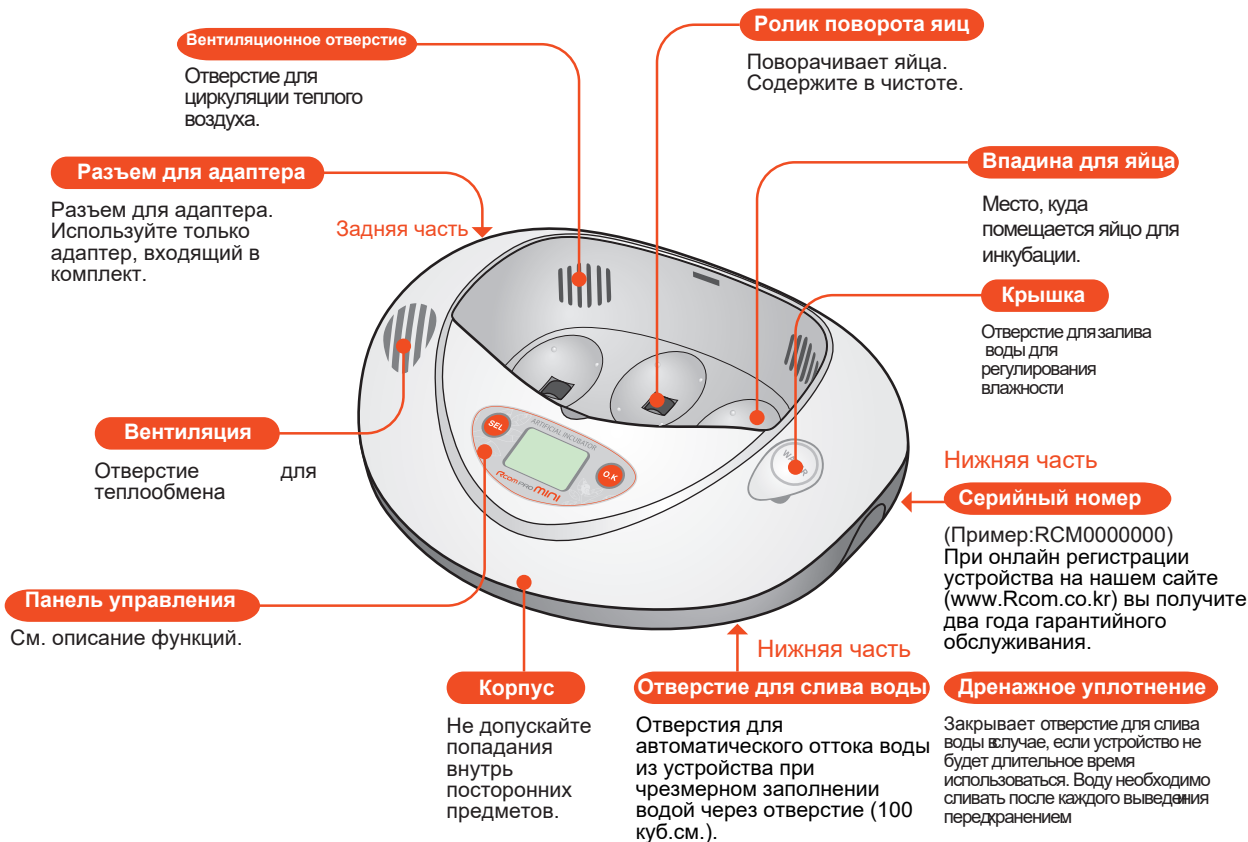
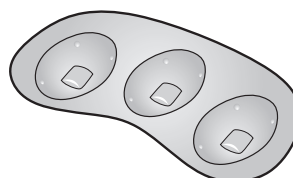

※ Комплектующие [см. стр. 23]

Функции панели управления

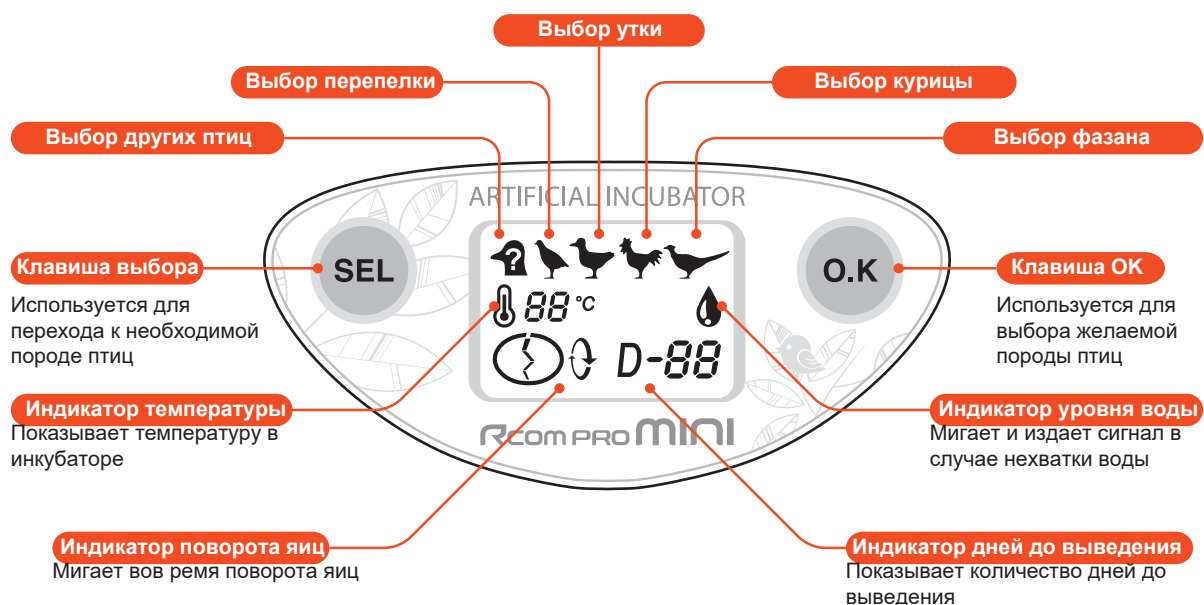

Что такое инкубационный зал? / Подготовка к инкубации / Начало инкубации

Инкубационный зал - это помещение, в котором устанавливается и работает инкубатор. В силу того, что окружающая среда влияет на показатели вылупления, инкубатор должен быть установлен в месте с низким уровнем шума, вибрации, температурой 22-25°C (71.6-77°F), с низкой температурной разницей.

Особенно учитывая тот факт, что в ночное время температура падает. В дневное время устройство не должно подвергаться прямому воздействию солнечных лучей.

! Проверьте, исправен ли инкубатор, прежде чем помещать в него яйца. Убедитесь, что помните, как использовать устройство и, при необходимости, перечитайте инструкции.

- ▶ Вставьте адаптер в разъем в нижней части корпуса, и подключите вилку в розетку. ЖК-экран включится и покажет температуру.

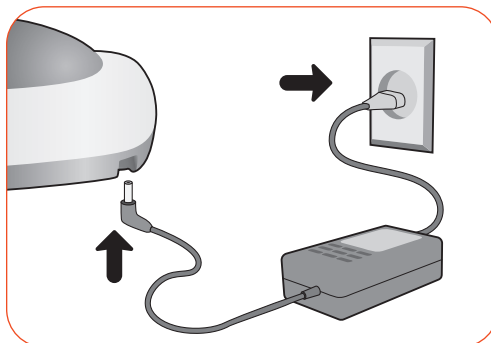

Tip При первом использовании инкубатор может издавать некоторый запах, это нормально.

- ▶ Поднимите крышку в правой части корпуса и осторожно налейте воду в отверстие. (Максимум 100 куб.см.) По мере заполнения резервуара водой, поднимется пенопластовый шарик; Если шарик блокирует отверстие, значит, резервуар полон. Индикатор низкого уровня воды будет загораться примерно раз в пять дней в ходе инкубации. Тогда необходимо доливать теплую воду.

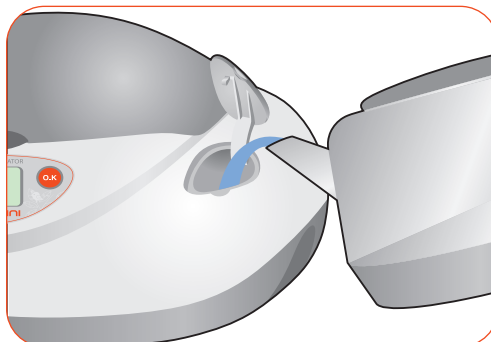

Tip Индикатор низкого уровня воды может оставаться включенным еще некоторое время после пополнения запаса.

! После заливки воды ни в коем случае не трясите и не переворачивайте корпус инкубатора, это может привести к протеканию воды внутрь устройства и последующей поломке.

- ▶ Откройте окошко и достаньте поддон. После этого положите оплодотворенные яйца во впадины и закройте обзорное окошко.

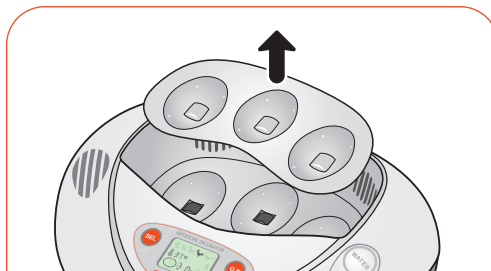

! Не выбрасывайте поддон, т.к. он необходим при выведении птенцов.

! Проследите, чтобы обзорное окошко закрылось полностью, в противном случае температура не поднимется.

Tip Яйцо для инкубации должно быть оплодотворенным. См. раздел "Что такое оплодотворенное или неоплодотворенное яйцо?" на стр. 14, чтобы узнать, что такое оплодотворенное яйцо.

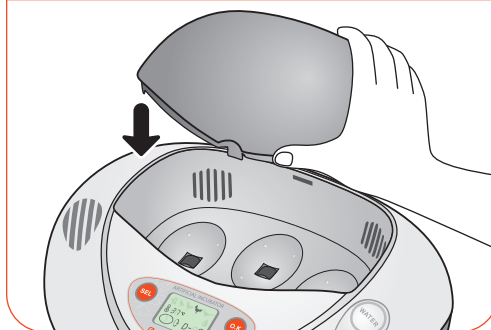

- ▶ Нажмите клавишу выбора **SEL** на контрольной панели, на ЖК-экране мигнет иконка вида птиц; при каждом нажатии клавиши будет появляться другой вид. Выберите нужный для инкубации вид.



- ▶ Выберите вид птиц для инкубации и нажмите клавишу **O.K** на две секунды. Иконка начнет мигать, внутри инкубатора включится освещение, раздастся звуковой сигнал и начнется инкубация.
- ▶ Теперь устройство автоматически оптимизирует показатели всех функций. Оно будет поддерживать надлежащую температуру и влажность, а также поворачивать яйца каждый час. Кроме того, при нехватке воды или изменении температуры раздастся звуковое извещение.

※ Перед поворотом яиц в течение 10 секунд звучит предварительное звуковое извещение.

Tip Что такое поворот яиц?
Это непосредственно поворот яиц, который также называют зарядкой для яиц. Поворот яиц служит для выведения здоровых цыплят и способствует хорошей инкубации яиц. Его необходимо осуществлять все время, кроме последних трех дней перед выведением.

Tip Rcom PRO MINI не оснащен функцией автоматического контроля влажности. Чтобы помочь цыплятам вылупиться, положите рядом с яйцами влажное полотенце так, чтобы оно не закрывало вентиляционное отверстие [рекомендация - используйте термо-гигрометр Rcom последней модели, Digilog 3, для точной проверки влажности]

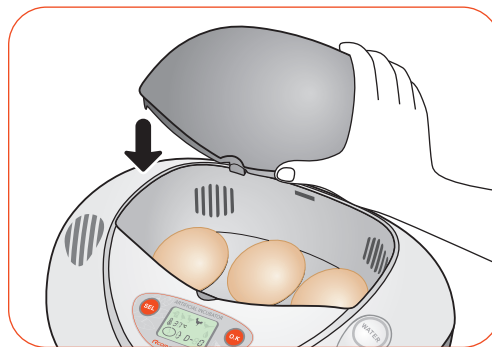
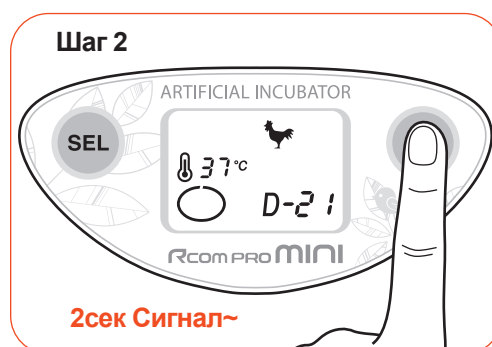
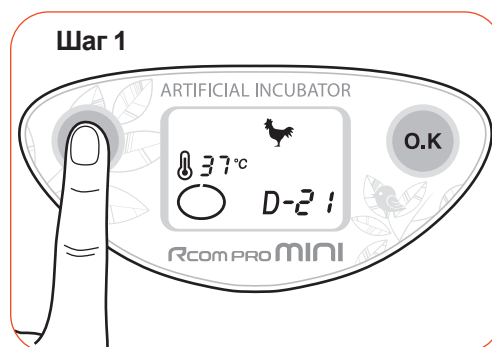

Как настроить инкубацию для других видов птиц

Для инкубации других пород птиц, кроме перепелок, уток, кур и фазанов.

- ▶ Нажмите клавишу **SEL** на панели управления, чтобы выбрать других птиц 

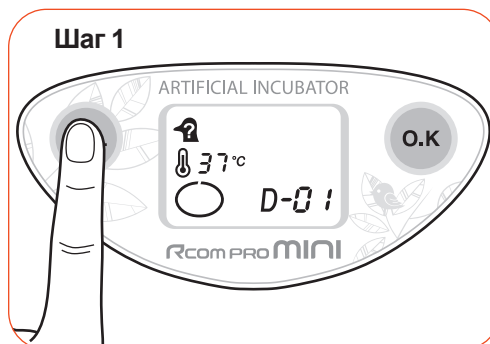

- ▶ Удержите клавишу **O.K** в течение короткого времени, менее, 1 секунды. На дисплее выведения **D-01** начнет мигать.

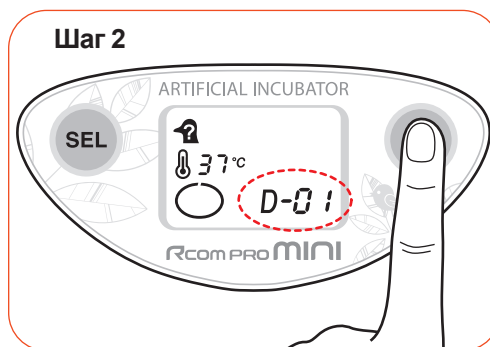

- ▶ Нажмите клавишу **SEL**, чтобы сменить количество дней инкубации. В зависимости от вида птиц, установите количество дней инкубации, нажав клавишу несколько раз. (например, золотой или серебряный фазан = 23 дня)
Количество дней инкубации может быть установлено в рамках от одного до сорока дней.

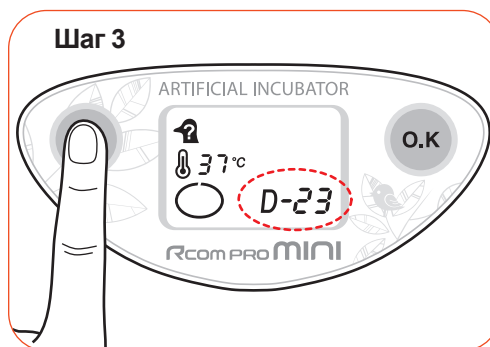

- ▶ Убедитесь, что мигает необходимое кол-во дней, нажмите **O.K** на пару секунд, пока не услышите звуковой сигнал завершения настройки.

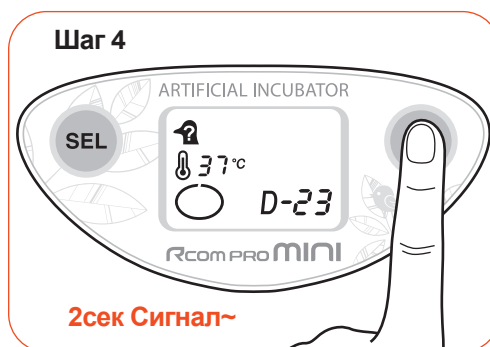

 В случае прерывания инкубации из-за операционной ошибки, инкубацию можно возобновить, используя указанную выше функцию для ввода количества дней до дня выведения. Например, в случае, если инкубация длительностью 21 день была прервана на 15 день, вам нужно ввести цифру 6, т.к. это количество дней осталось до выведения (21-15=6), чтобы возобновить инкубацию.

Как остановить работу инкубатора

- !** Осуществление следующей операции запрещено за исключением особых случаев. Если нормальная работа прерывается посредством данной операции, это может убить эмбрион.
- Tip** Останавливайте инкубацию только если Яйца умерли, и вам необходимо заново начать весь процесс инкубации. Яйца могли умереть из-за длительного перебоя в подаче питания или проблем с ними. Инкубатору может быть необходим сброс до заводских настроек из-за установки неверного количества дней инкубации.
- !** Краткосрочные перебои в подаче питания могут убить эмбрион, если в помещении низкая температура. В случае краткосрочного перебоя в подаче питания продолжайте инкубацию до установленной даты.
- Tip** Даже при включении и отключении питания из-за перебоя или халатности, инкубатор может сохранить установленные настройки, если прерывание было краткосрочным.

- ▶ зажмите две кнопки на панели на пять секунд, раздастся звуковой сигнал и инкубация остановится. После чего внутреннее освещение инкубатора отключится.



Сброс до заводских настроек

- ▶ Эта функция предназначена для возвращения устройства к заводским настройкам.
- ▶ Данная функция позволяет сбросить настройки инкубатора или откалибровать заводские настройки, если вы ненадлежащим образом использовали инкубатор и показатели изменились. Отключите питание и зажмите клавишу OK, одновременно включая подачу питания, как показано на рисунке. Затем на экране отобразится rt, и произойдет сброс инкубатора до заводских настроек.

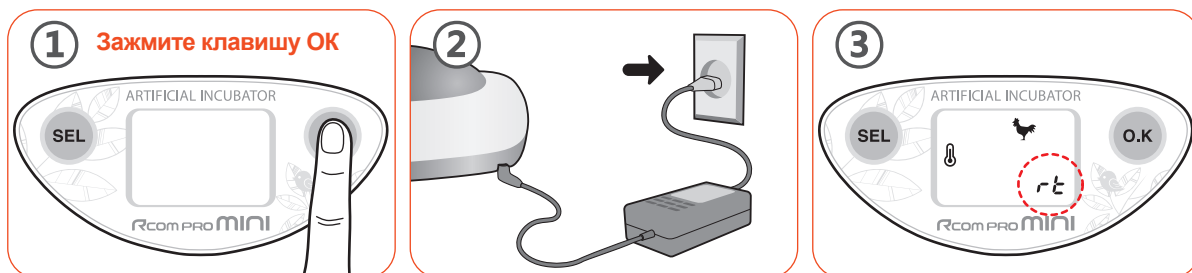

Как включить/выключить внутреннее освещение

- ▶ Во время инкубации нажать **SEL** 3 раза подряд.
- ▶ Экран мигнет 3 раза. Внутреннее освещение выключится.
- ▶ Нажмите клавишу **SEL** 3 раза во время инкубации, чтобы снова включить свет. Экран мигнет 3 раза. Внутреннее освещение включится.



Как включить/выключить звук

- ▶ Нажмите клавишу **O.K** 3 раза подряд во время инкубации.
- ▶ Экран мигнет 3 раза. После чего звук выключится.
- ▶ Нажмите клавишу **O.K** 3 раза во время инкубации. Экран мигнет 3 раза. Звук включится.

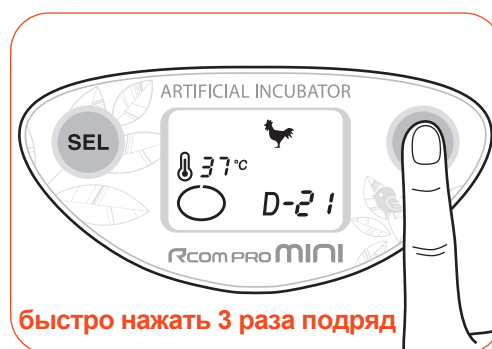

Совет : Звук клавиш и поворота яиц можно включить/выключить. Но звуковое извещение выключить нельзя (звуковое извещение всегда включено).

- ▶ Когда спустя 18 дней (при инкубации кур) завершается вращение яиц, откройте обзорное окошко и аккуратно достаньте яйца и вставьте поддон для выведения в инкубатор. После чего положите яйца на поддон и закройте обзорное окошко для того, чтобы не допустить попадания веществ, выделяющихся при выведении из яиц, на ролик или корпус.

Tip Инкубатор отключает отображение вращения яиц  на ЖК-экране по окончании периода вращения яиц.
В это время необходимо положить поддон для выведения в инкубатор.

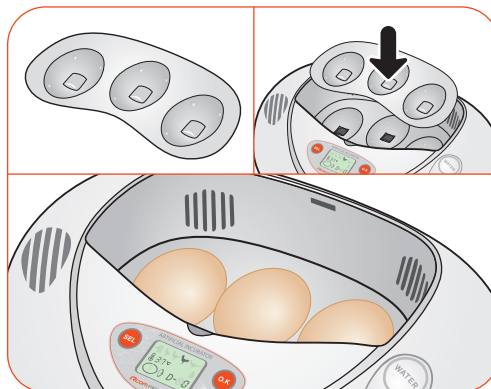

- ▶ При выведении цыплят желательно часто не открывать обзорное окошко. При открытии обзорного окошка температура и влажность могут падать. Низкий уровень влажности может привести к пересыханию перьев и прилипанию цыпленка к скорлупе, что не даст ему выбраться из скорлупы.

Tip Цыпленку необходимо 12 часов, чтобы выбраться из яйца, после того, как он проклюнулся. Не открывайте обзорное окошко, даже если вам кажется, что у цыплят сложности с выведением.



- ▶ После того, как цыплята вывелись, оставьте их в корпусе примерно на день. Они могут высушить перья и отдохнуть за это время. На этом этапе не кормите их. Цыплята рождаются с запасом питательных веществ, поэтому их необходимо кормить лишь спустя один-два дня.

Tip Выведение может задержаться на 2-3 дня в зависимости от состояния яйца.

При наступлении даты выведения, дата окончания отобразится на ЖК-экране.

- ▶ Спустя день после выведения достаньте их из инкубатора для перемещения в гнездо. В качестве гнезда можно использовать коробку от устройства.

! Обязательно достаньте поддон для выведения и очистите инкубатор.

Tip См. раздел "Подготовка гнезда для цыплят" на стр. 18.

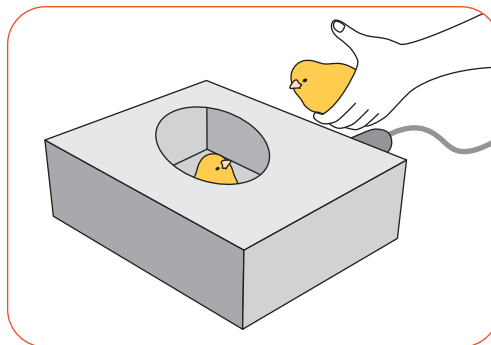
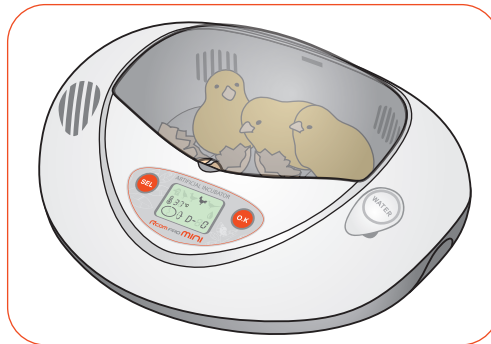

- ▶ Достаньте вилку из розетки, и отключите адаптер от корпуса.
- ▶ Поставьте корпус на стол, выдвиньте правую часть корпуса примерно на треть за край стола, как показано на рисунке, достаньте крышку из отверстия для стока воды, чтобы слить воды. Теперь наклоняйте корпус из стороны в сторону, чтобы полностью слить воду из корпуса.

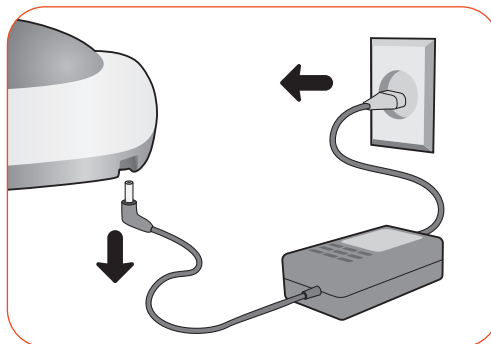

! Будьте осторожны, не теряйте дренажное уплотнение.

Tip Разместите под столом емкость для слива воды.

- ▶ Отсоедините насадку от трубы пылесоса.
- ▶ Откройте обзорное окошко инкубатора и поместите трубу пылесоса над вентиляционным отверстием в передней части корпуса и включите пылесос, чтобы удалить пыль из корпуса. Если рядом с поворотными роликами накопятся какие-либо инородные вещества, устройство может отказать, потому ролики также необходимо пропылесосить. Затем протрите корпус влажной тканью и убедитесь, что инкубатор полностью высох, прежде чем отправлять его на хранение.

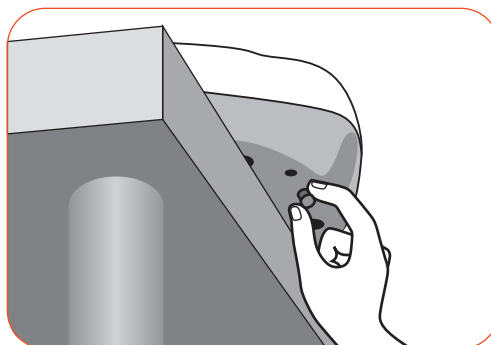

! При ненадлежащей чистке инкубатора, он может издавать шумы при работе или выйти из строя.

Tip Желательно проводить чистку инкубатора после каждой инкубации, т.к. высохшие перья могут сильно загрязнять корпус.

- ▶ Очистите устройство влажной тканью и высушите в хорошо проветриваемом помещении перед хранением.

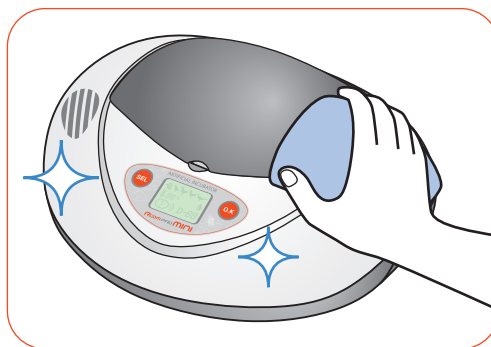

! Не очищайте устройство химическими веществами, например, бензином или растворителями.

Дата выведения / Дата остановки вращения яиц для разных видов птиц

Виды птиц	Перепелка	Курица	Утка	Фазан	Индюшка
Кол-во дней до инкубации	17	21	28	23	28
День остановки вращения яиц	14-й день	18-й день	25-й день	20-й день	25-й день

Виды птиц	Голубь	Золотой фазан	Серебряный фазан	Японская амадина	Длиннохвостый попугай
Кол-во дней до инкубации	17	23	23	14	19
День остановки вращения яиц	14-й день	20-й день	20-й день	11-й день	16-й день

Что такое оплодотворенные и неоплодотворенные яйца?

Оплодотворенное яйцо

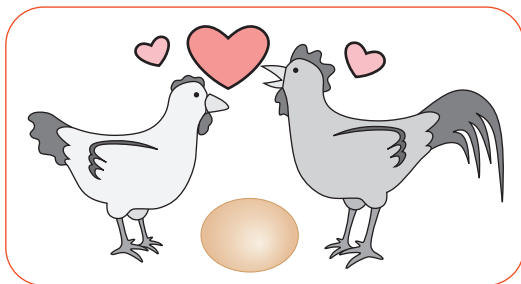

Оплодотворенное яйцо, простыми словами - это яйцо, отложенное несушкой, спарившейся с петухом. Из него может вылупиться цыпленок.

Неоплодотворенное яйцо

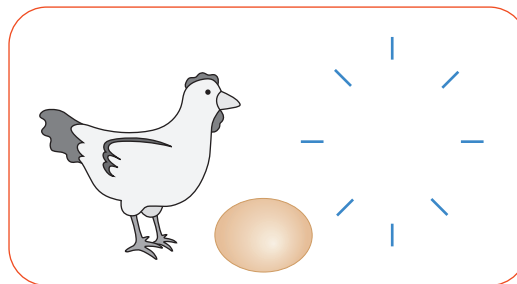

Это яйца, которые мы обычно едим. Неоплодотворенное яйцо откладывается только несушкой, поэтому из него не может вылупиться цыпленок.

Покупка оплодотворенных яиц

Важно приобретать свежие оплодотворенные яйца, для успешного исхода инкубации. Вы можете покупать их у заводчиков. Желательно знать дату, когда яйцо было отложено, чтобы выбрать яйца, которые были отложены в рамках недели; чем старше яйцо, тем сложнее процесс выведения. Также желательно покупать яйца, отложенные несушкой, выращенной за городом.

Осмотр яйца

При обычном выведении яйцо необходимо осматривать порядка трех раз в ходе инкубации.

[В темном помещении]

Поместите яйцо горизонтально на мягкую ткань или полотенце, включите овоскоп и аккуратно приложите его к широкому концу яйца, чтобы рассмотреть кровеносные сосуды или движение зародыша.



Проводите осмотр яйца при выключенном свете, например, в темной комнате.

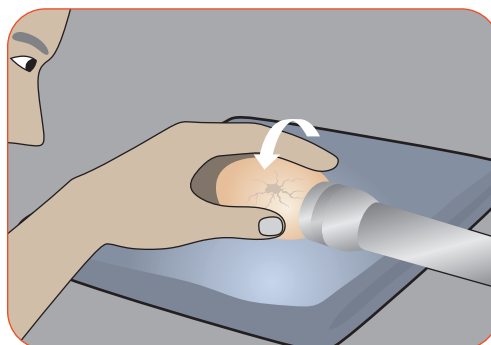

[Первый осмотр]

Через 6 дней после начала инкубации кровеносные сосуды похожи на лапки паука, при аккуратном осмотре можно проследить движение зародыша.

[Второй осмотр]

Через 12 дней после начала инкубации кровеносные сосуды становятся толще, а зародыш - больше, его движения становятся более оживленными. Если кровеносные сосуды не становятся более отчетливыми или отсутствует движение зародыша, возможно, яйцо остановилось в развитии (погибло).



Если не просматриваются ни кровеносные сосуды, ни зародыш, это неоплодотворенное яйцо, которое необходимо достать из инкубатора.

[Третий осмотр]

Через 18 дней после начала инкубации по мере роста зародыша все, кроме воздушной камеры, выглядит черным. С данного момента необходимо отключить поворот яиц.

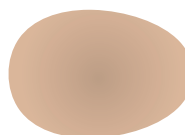

Неоплодотворенное или оплодотворенное яйцо перед началом инкубации.



6-й день



12-й день



18-й день



Окружающая температура во время осмотра ниже, чем в инкубаторе. По этой причине желательно проводить осмотр в теплой комнате менее чем за 10 минут. Обращайтесь с яйцом очень осторожно. Даже чрезмерная встряска может привести к гибели яйца от стресса.



Толстая скорлупа или скорлупа насыщенного цвета может затруднить осмотр яйца.



Вы можете проводить осмотр яйца каждый день в рамках обучения осмотру; однако чем чаще вы осматриваете яйцо, тем выше вероятность нарушения процесса инкубации.

Осмотр яйца (Инструкция с овоскопом)

► *Опция: с овоскопом

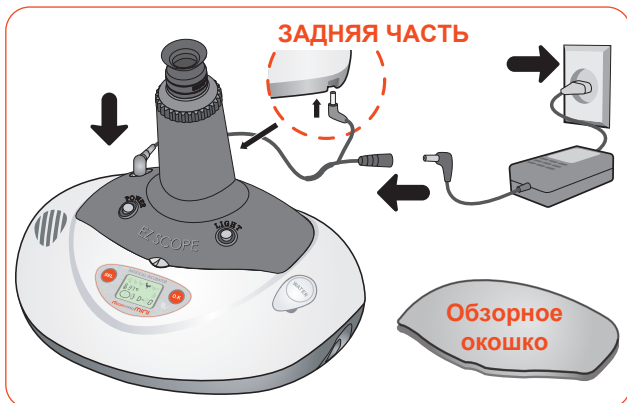

► Вы можете отсмотреть яйцо, установив овоскоп на инкубатор Rcom. После установки нажмите клавишу освещения. Вы можете настраивать фокус с помощью поворота ручки регулировки.

! Обязательно отсоедините овоскоп от обзорного окошка инкубатора Rcom после осмотра.

Tip Чем светлее скорлупа, тем проще осмотреть внутренности. (Пример: утиное яйцо)

Tip Овоскоп поможет вам проследить за прогрессом инкубации с помощью веб-камеры вашего компьютера.

► Установите окуляр, как показано на рисунке справа.

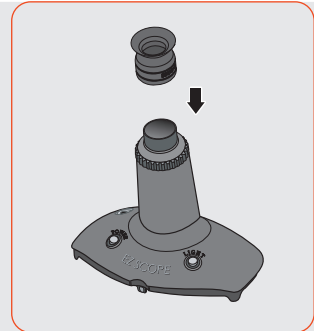

► Перед использованием поместите светонепроницаемую губку по размеру ваших яиц.

! Важно подобрать подходящую губку по размеру яйца.



► Откройте обзорное окошко инкубатора Rcom.

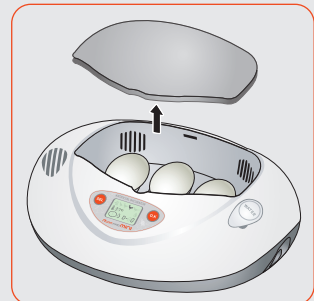

► Установите овоскоп на корпус Rcom.

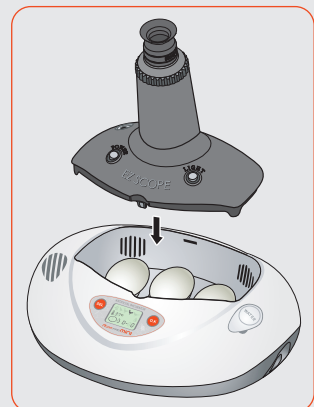

На 2-й день после начала инкубации

Формируется головка и глаза, а также начинают расти сердце и кровеносные сосуды.

4-й день

Мозг делится на переднюю, среднюю и заднюю часть. Голова продолжает значительно расти, а кровеносные сосуды распространяются по пленке желтка.

6-й день

Появляются крылья и конечности, выделяется мозг и глаза. Зародыш начинает шевелиться.

8-й день

Мозги четко размещаются в черепе. Шея удлиняется; развивается клюв; разделяются крылья и конечности.

10-й день

Крылья и конечности полностью разделены, формируются пальцы. Начинает формироваться яйцевой зуб, начинают расти перья.

12-й день

Птенец становится значительно крупнее и начинает различать звуки. Вы уже можете различать перья, формируется крепкий скелет.

14-й день

Голова опущена к туловищу, спина согнута влево. Все тело покрыто перьями, голова направлена в сторону воздушной камеры.

16-й день

Голова движется к правому крылу, птенец занимает позицию, удобную для выведения.

18-й день

Уменьшается количество околоплодной жидкости, цыпленок готовится к выведению. Пора прекращать вращение яиц.

19-й день

Воздушная камера увеличивается, желток располагается на теле. Клюв направлен в сторону воздушной камеры, начинается дыхание.

20-й день

Желток полностью расположен в теле, пупок еще не закрылся. Желток будет питать цыпленка еще два-три дня после инкубации.

21-й день

Цыпленок начинает использовать яйцевой зуб для проламывания скорлупы. Со временем он будет использовать конечности, чтобы вытолкнуть скорлупу и начнет поворачиваться, чтобы разломить ее по кругу. Низкая влажность может привести к высыханию перьев и их прилипанию к скорлупе, это не позволит цыпленку двигаться по кругу и проломить скорлупу. Цыпленку нужно порядка 12 часов, чтобы полностью проломить скорлупу и выбраться из яйца.



Посетите сайт (www.Rcom.co.kr), чтобы получить дополнительную информацию о процессе инкубации в виде фото и анимированных изображений.

Подготовка гнезда для цыплят

Новорожденные цыплята очень чувствительны к холоду, поэтому важно держать их в тепле. Температура внутри гнезда должна составлять 35–37°C (95–98.6°F), потому гнездо жизненно необходимо для ваших цыплят.

- ▶ Подойдет тяжелое блюдо с не очень низкими бортами. (Чтобы вода не выливалась, и цыплята не наступили в нее.) Лампочку, гнездо и шнур можно приобрести в магазине хозяйственных товаров.

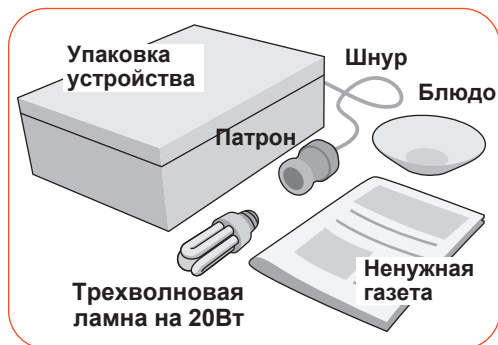

- ⚠ Обязательно используйте трехволновую лампу на 20Вт. При использовании лампы большей мощности температура будет подниматься, что может привести к смерти цыплят или пожару.

- ▶ Прodelайте отверстия диаметром 30мм в задней стенке коробки в 100 мм от дна.

Tip Справка для прodelывании отверстий.
Очень холодное помещение:
Прodelайте отверстие только под № 1.
Теплое помещение: № 1, 2, 3
Очень теплое помещение: № 1, 2, 3, 5

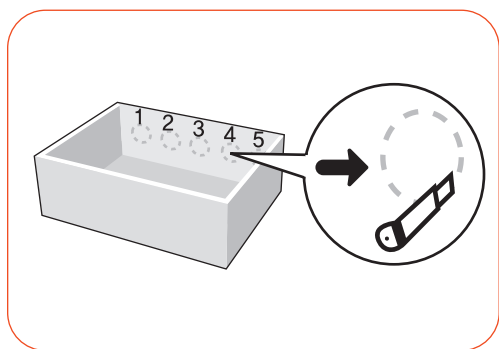

- ⚠ Соблюдайте осторожность, чтобы не пораниться ножом.

- ▶ Вставьте цоколь лампочки в отверстие изнутри коробки, снаружи подведите патрон и закрутите лампочку.

- ⚠ Вкручивайте лампу не подключая штепсель в розетку. Иначе вас может ударить током.

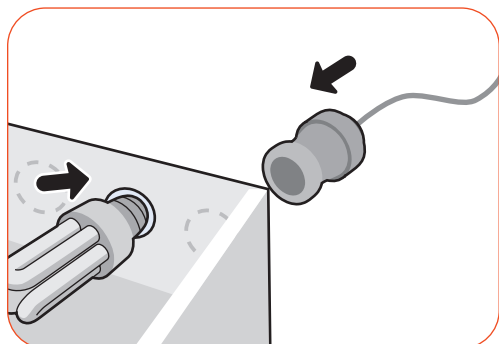

- ▶ Застелите дно газетой, заклейте блюдо с водой крест на крест, чтобы цыплята туда не упали, и поставьте его в угол.

! Если в блюде будет слишком много воды и цыпленок в нее упадет, его перья могут намочить и он может умереть от переохлаждения. Высушите цыпленка феном.

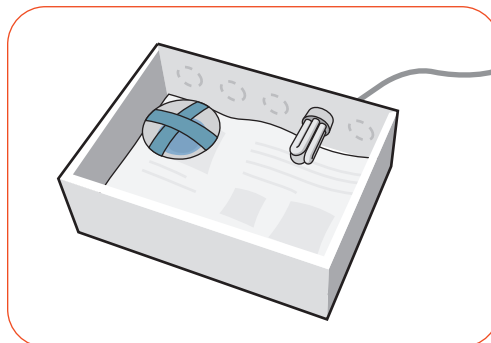

- ▶ Примерно через день после выведения, поместите цыплят в коробку и закройте ее. Вставьте штепсель в розетку и включите свет.

Tip Спустя примерно две недели после выведения, у цыплят будут хорошо сформированные перья, и они смогут противостоять внешним условиям. После этого свет можно не включать.

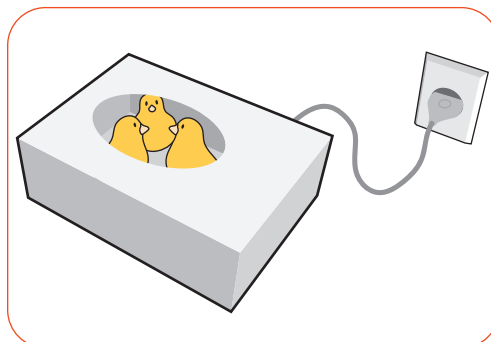

[Кормление цыплят]

Через день после выведения перья у цыпленка очень мягкие.

Примерно в это время его можно покормить в первый раз. Кормите его измельченным желтком вареного яйца, следите за наличием воды в блюде.

Не давайте ему слишком много еды, потому что много он не съест.

Желательно перемешивать корм с небольшим количеством земли или песка. У птиц есть мускульный желудок, и песок будет способствовать пищеварению.

Кормите цыплят желтком примерно два дня, затем смесью из желтка и очищенного проса, размоченного в воде, спустя примерно две недели можно переводить цыплят на увлажненные зерна.

! Если цыпленок громко пищит, ему нужна помощь. Он упал и намочил перья, ему холодно, он голоден или хочет пить, ему одиноко или страшно. При хорошем уходе цыпленок никогда не будет громко пищать.

Часто задаваемые вопросы

Для получения информации по самостоятельному осмотру, зайдите в соответствующий раздел на нашем сайте.

Все цифровые устройства Rcom производятся Autoelex Co., Ltd. высокоточными системами и проходят строгий контроль качества. Но в ходе распространения периодически попадают дефектные устройства. В случае возникновения проблем свяжитесь со службой тех поддержки. Мы сделаем все возможное, чтобы решить вашу проблему. Наши системы блочно-модульные, так что только квалифицированный специалист может производить их ремонт и замену деталей.

Симптом	Возможные причины	Решения
Нет признаков подачи питания в инкубатор.	<ul style="list-style-type: none"> ▶ Проверьте, хорошо ли подключен силовой шнур. ▶ Проверьте, не произошел ли перепад энергии. ▶ Проверьте адаптер. 	<ul style="list-style-type: none"> ▶ Снова подключите шнур. ▶ Проверьте, работают ли другие электрические приборы. ▶ Попробуйте воспользоваться другой розеткой.
Температура не повышается	<ul style="list-style-type: none"> ▶ Проверьте, работает ли инкубатор. ▶ Проверьте, не залит ли поддон водой. ▶ Проверьте, работает ли вентилятор. 	<ul style="list-style-type: none"> ▶ Очистите вентилятор. (Он может быть засорен, например, скорлупой.) ▶ Вылейте из инкубатора воду, высушите его в проветриваемом помещении.
Не работает поворот яиц.	<ul style="list-style-type: none"> ▶ Поставьте отметку на яйцо, подождите 1 час и посмотрите, сместилась ли отметка. 	<ul style="list-style-type: none"> ▶ Сбросьте инкубатор до заводских настроек и перезапустите инкубацию (См. стр. 10)
Устройство издает странные звуки. - Устройство должно издавать звуки работающего вентилятора.	<ul style="list-style-type: none"> ▶ Проверьте, нет ли посторонних предметов в инкубаторе. ▶ Проверьте, вибрирует ли инкубатор и хорошо ли он стоит на столе. ▶ Проверьте, не попал ли в вентилятор мусор, перья или скорлупа. 	<ul style="list-style-type: none"> ▶ Убедитесь, что инкубатор не соприкасается с посторонними предметами и на нем ничего не стоит. ▶ Поместите инкубатор на ровную поверхность. ▶ Достаньте штепсель из розетки, разберите устройство и очистите пространство возле вентиляционного отверстия кистью.
В устройстве формируется роса - При инкубации с высоким уровнем влажности конденсация росы - это норма.	<ul style="list-style-type: none"> ▶ Проверьте дренажное уплотнение. ▶ Проверьте, не много ли в инкубаторе воды. ▶ Проверьте, не прилегает ли инкубатор к источнику протекающей воды. 	<ul style="list-style-type: none"> ▶ Если у вас нет дренажного уплотнения, замените его ластиком или куском резины и заклейте скотчем. ▶ Прекратите наливать воду, когда поднимется пенопластовый шарик. ▶ Вылейте всю воду из устройства и высушите его в хорошо проветриваемом помещении.

 Проверьте, исправен ли инкубатор, прежде чем помещать в него яйца. Убедитесь, что помните, как использовать устройство и, при необходимости, перечитайте руководство.

Технические характеристики

1-1 Название : Rcom PRO MINI

1-2 Модель : PX-03

Питания (выход адаптера)	DC12[V] --- 12[A] АДАПТЕР
Потребление энергии	Среднее 5[Вт] Макс. 10[Вт]
Рабочая температура	15 ~ 30[°C]
Вместимость	3[шт] (Поддон для гусиных яиц : 2[шт] - опция, поддон для перепелиных яиц : 7[шт] -опция)
Вес	700[г]
Размер	(Ш)260×(Д)200×(В)110 [MM]



С вас будет взыскана плата за обслуживание, если ваша ситуация попадает в одну из следующих категорий.

1. Поломка или проблема, вызванная отсутствием очистки или ненадлежащей эксплуатацией.
2. Поломка или проблема, вызванная использованием не дистиллированной воды.
3. Поломка или проблема, вызванная вылупливанием цыплят в инкубаторе.
(Пожалуйста, не допускайте вылупливания цыплят в инкубаторе. Используйте специальное устройство.)
4. Поломка или проблема, вызванная ненадлежащим управлением.
5. Поломка или проблема, вызванная использованием устройства без прочтения руководства пользователя.
6. Поломка или проблема, вызванная ошибкой пользователя.

* Зарегистрируйте серийный номер на сайте, чтобы получить бесплатную гарантию на 2 года.

* Для регистрации зайдите на сайт. (При отсутствии регистрации бесплатная гарантия составит 1 год.)

※ Процедура регистрации устройства

Если вы новый участник Rcom, вам необходимо зарегистрироваться на сайте www.Rcom.co.kr

1. Нажмите кнопку "SIGN UP" (регистрация) в верхнем правом углу.
2. Заполните все поля регистрационной формы.

Если же вы уже вносили свои данные на сайте Rcom, пожалуйста, войдите в свою учетную запись на www.Rcom.co.kr

1. Нажмите "Login" (войти) в верхнем правом углу.
2. Выберите "Customer" (потребитель) и нажмите "Register Products" (регистрация устройства).
3. Заполните необходимые информационные поля.

Для регистрации на сайте вам необходимо будет указать следующие данные.

1. Ваше имя
2. Ваш (домашний/юридический) адрес и адрес электронной почты, страну
3. (Модель), название и серийный номер вашего устройства
4. Дату покупки и наименование магазина, в котором вы приобрели устройство

Серия инкубаторов Rcom

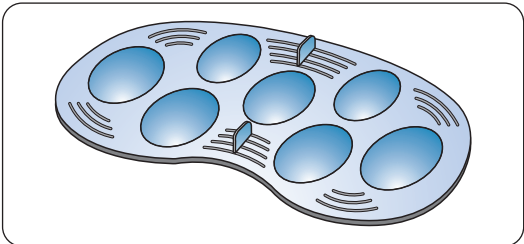

Поддон для перепелиных яиц (SR-A07)

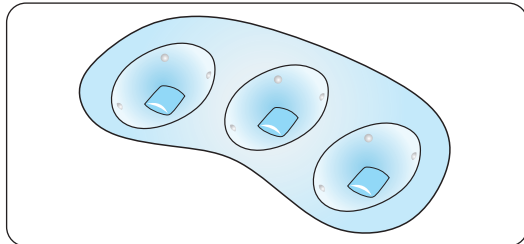

Прозрачный поддон (RT-300)

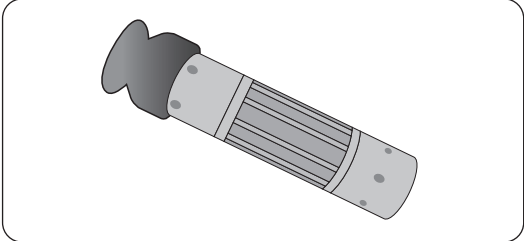

Овоскоп Rcom 200 (RC-200)

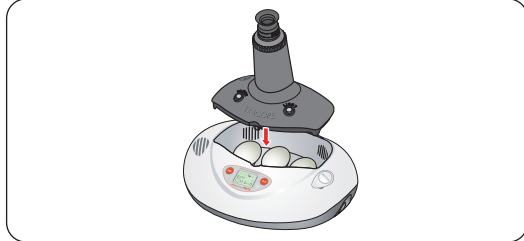

Rcom PRO MINI

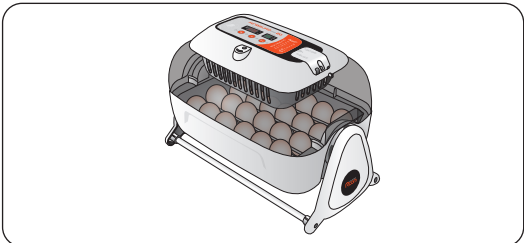

Rcom KINGSURO MAX 20

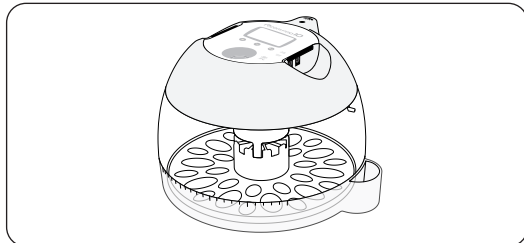

Rcom PRO 10

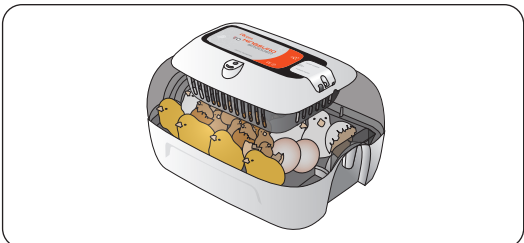

Rcom KINGSURO BROODER



Rcom DIGILOG (PX-V2)

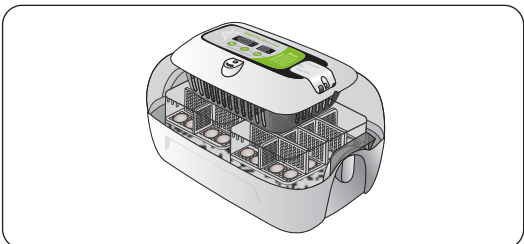

Rcom REPTILE MAX 60

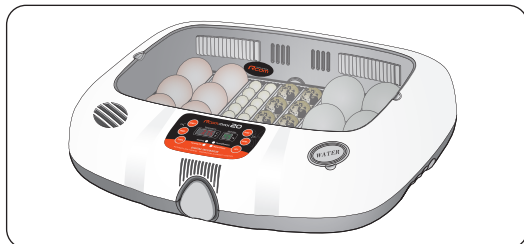

Rcom MAX 20

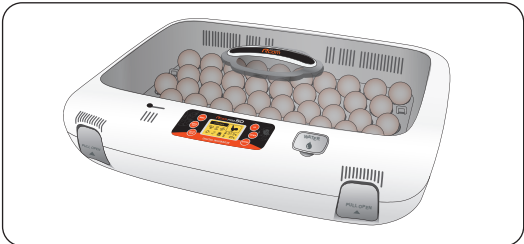

Rcom PRO 50



Rcom Bird Brooder&ICU